

# ゴーパード Go Go Bird™

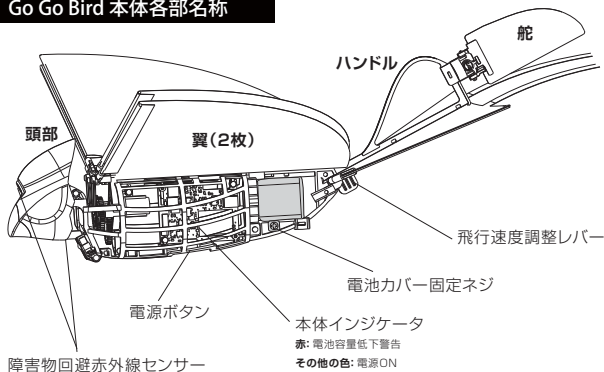

# ET-GGB1シリーズ スタートアップガイド

## Go Go Bird 本体各部名称



## コントローラー各部名称

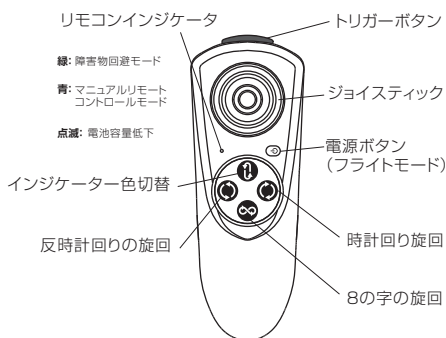

## Go Go Bird 本体へ電池をセットする

あらかじめ専用バッテリーを充電しておいてください。



赤いランプが消えれば充電完了です。

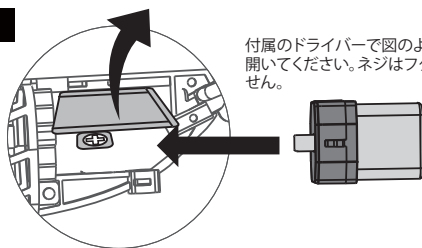

付属のドライバーで図のように覗き開きに大きく開いてください。ネジはフタにつまま、外れません。

Go Go Bird本体のバッテリー固定ネジを緩め、充電した専用バッテリーをセットしてバッテリー固定ネジを締めます。(本体側にはソケットが2つ付いていますので、電池の裏表を気にせずセットすることができます。必ず奥まで差し込み確実に接続してください。)

## コントローラーに電池を入れる

リモコンに単四型乾電池2本(別売り)をセットします。

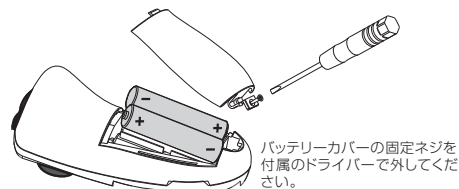

バッテリーカバーの固定ネジを付属のドライバーで外してください。

## ペアリングをする

### コントローラーとGo Go Bird本体のペアリング方法(初回のみ)

Go Go Bird本体の電源ボタンを一度押し、緑色のLEDインジケータが点灯していることを確認します。コントローラーの電源が切れている状態で、コントローラーのトリガーボタンと8の字ボタンを同時に押しながらコントローラーの電源ボタンを押します。Go Go Bird本体のLEDインジケータが点滅したらペアリング完了です。

①トリガーボタンと8の字旋回ボタンを同時に押しながら



②電源ボタンをONにします。

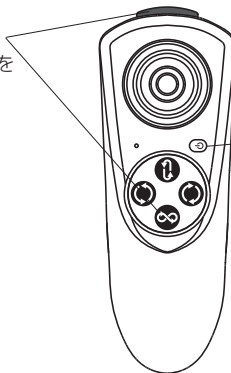

## リモコン各部の機能

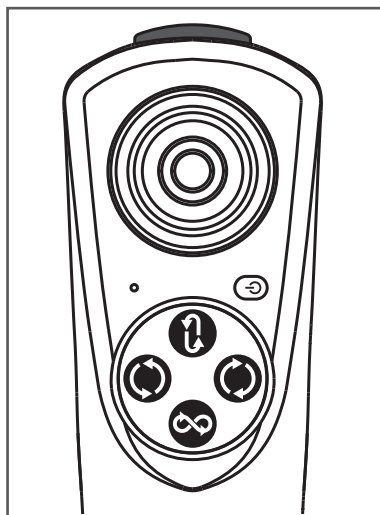

トリガーボタン	羽ばたきのON/OFF
ジョイスティック 《↑》	スピードUp(上昇)
ジョイスティック 《↓》	スピードDown(下降)
ジョイスティック 《←→》	左旋回(反時計回り)/右旋回(時計回り)
	時計回りに円を描いて飛行します。
	反時計回りに円を描いて飛行します。
	LEDインジケータ色切替
	8の字飛行
	長押しでON/OFF タップで飛行モードが切り替わります。

## ■Go Go Birdの持ち方

### 取り出し/収納時



### 飛ばす時



もしGo Go Birdやコントローラー、その他アクセサリ類が取り出しにくい場合は、トレーを押さえながら裏側から押し出すようにして取り出してください。

## ■電源のON/OFF

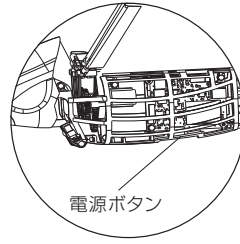

### 《Go Go Bird本体》

Go Go Bird本体下の電源ボタンを一度押すとONになりLEDインジケータが点灯します。もう一度電源ボタンを押すとLEDインジケータが消灯しOFFになります。

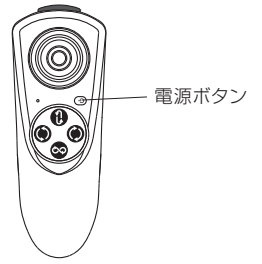

### 《コントローラー》

コントローラーの電源ボタンを一度押すとONになりLEDインジケータが点灯します。電源ボタンを長押しするとLEDインジケータが消灯しOFFになります。

## ■飛ばし方

### ●リモコンによる羽ばたき開始

Go Go Birdのお腹の部分を持ち、コントローラーのトリガーボタンを1回押して羽ばたきを始めたら、高い位置からやさしく前に押しながら手を放してください。もう一度コントローラーのトリガーボタンを押すと羽ばたきを停止します。

### ●操縦方法

Go Go Birdが離陸したらコントローラーを使って操縦します。コントローラーの操作をしていない状態では、手を離れたときの高度を維持し、障害物を避けながら前方に飛行しようします。左右、上下(スピードUp/Down)または旋回飛行させたい場合にはコントローラーで操作を行ってください。

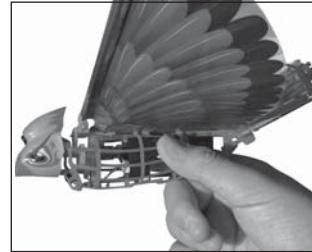

Go Go Birdのお腹部分をそっと持ってください。

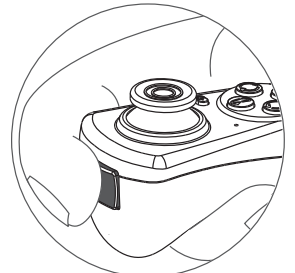

羽ばたきのON/OFF

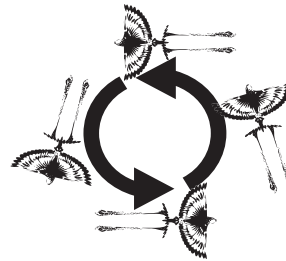
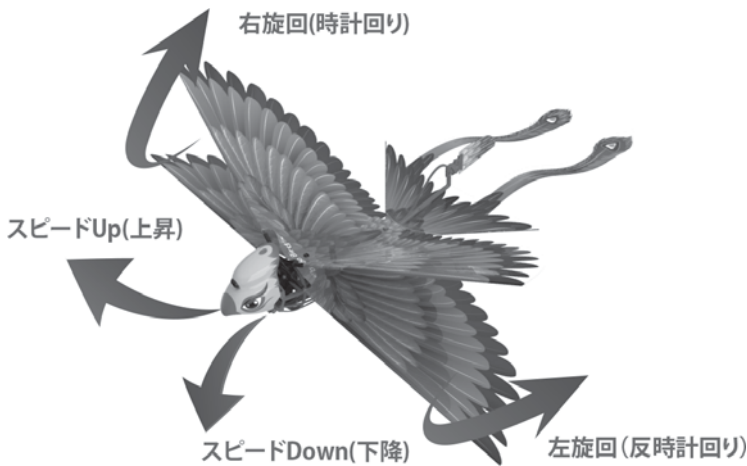

【左旋回】  
円を描いて飛行します。

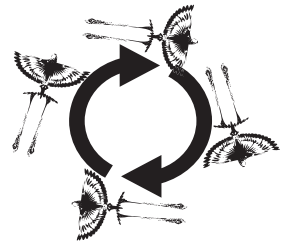

【右旋回】  
円を描いて飛行します。

### 8の字飛行



■飛行させる場合は、その場所のルールに則って行ってください。

■対象年齢は、8歳以上となっております。小さなお子様遊ぶ場合は、必ず大人の方が一緒に付き添って遊んであげてください。

■本体が小型で風の影響を受けやすいため、強風時(目安として風速3.4m/s以上)での飛行は控えてください。